

**LEISTER**

PROCESS HEAT



## MISTRAL System mit Schnittstellenkabel

Einfache Steuerung  
zu jeder Zeit.

## MISTRAL System

Die Nachfrage nach Steuer- und Regelbarkeit für industrielle Heissluftgeräte steigt ständig. Deshalb haben wir den MISTRAL System mit Steuer- und Regeltechnik ausgestattet. Beim MISTRAL System kann mit den als Industriestandard üblichen Steuersignalen von 4 – 20 [mA] oder 0 – 10 [V] die Heizleistung präzise gesteuert werden. Mit dieser präzisen Temperatursteuerung können Prozesse, bei denen es auf Genauigkeit ankommt, mit überzeugender Sicherheit gefahren werden. Mit dem bürstenlosen Motor ist der MISTRAL System für den Dauereinsatz im rauen Industrieumfeld prädestiniert.

## Anwendungsgebiete

Durch das integrierte Gebläse ist der MISTRAL System von Leister für diverse Heissluftanwendungen geeignet, wie zum Beispiel:

- Vorwärmen und Aufheizen
- Entkeimen und Sterilisieren
- Glätten und Glänzen
- Aktivieren
- Pasteurisieren
- Beschleunigen
- Rösten
- Trocknen

## Geregelte MISTRAL System Anwendung

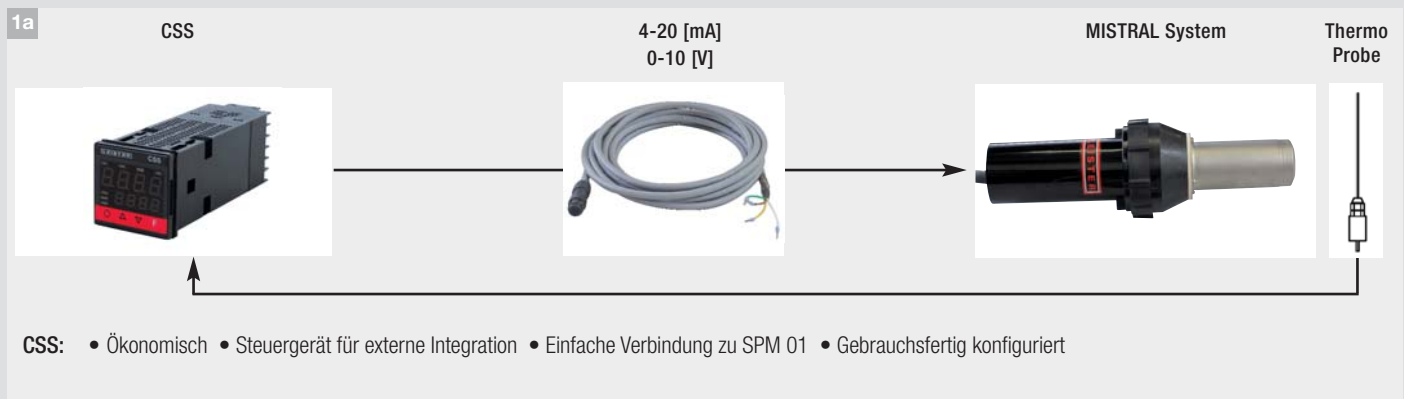

## Gesteuerte MISTRAL System Anwendung

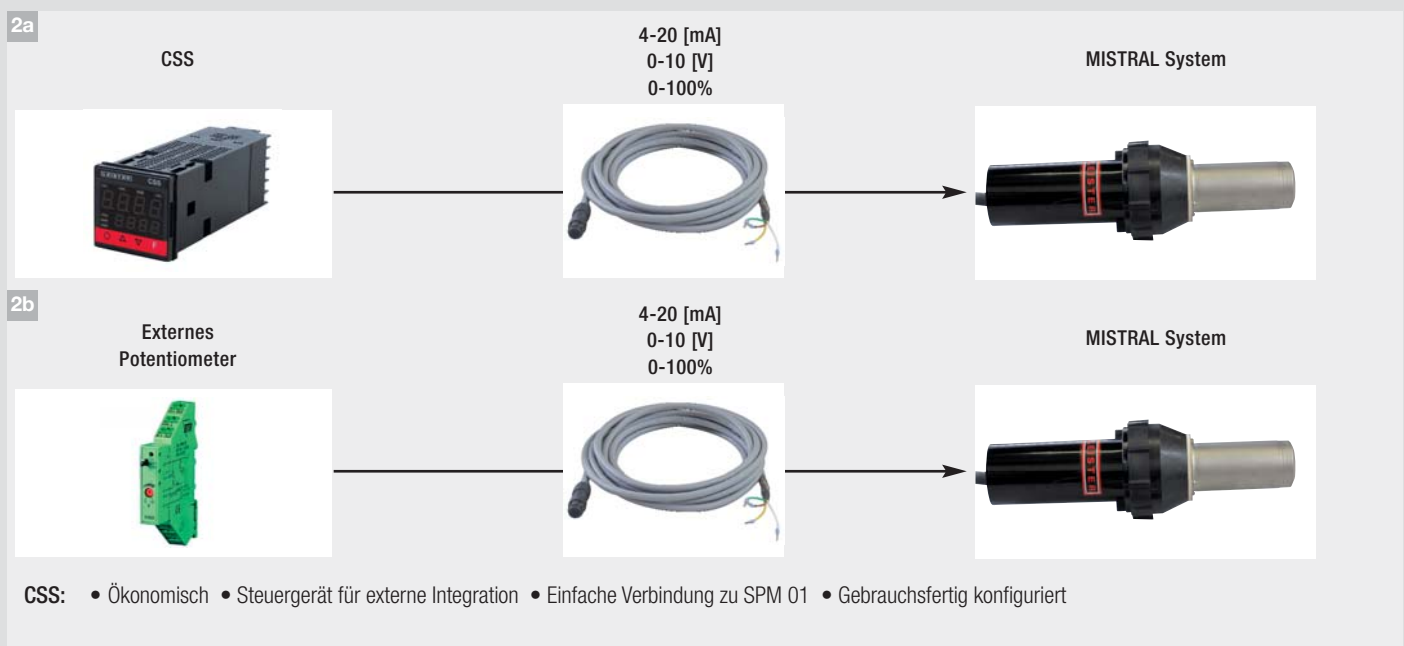



Ansteuerung mit 4-Pol-Stecker

## Features

- Wartungsfreier, bürstenloser Gebläsemotor für Dauerbetrieb
- Kompakt mit kleinen Dimensionen
- Vielseitig integrierbar
- Flexible Ansteuerung 4 – 20 [mA] 0 – 10 [V]
- Max. Temperatur 650°C
- Grosses Sortiment an Zubehör

### Technische Daten

Wartungsfreier, bürstenloser Gebläsemotor für Dauerbetrieb	•	
Netzschalter	•	
Schnittstellenkabel	•	
Luftfilter	•	
Manueller Luftschieber	•	
Integrierter Geräte- und Heizelementschutz	•	
Max. Luftaustritts-Temperatur	°C	650
Max. Luftmenge	l/min.	350
Statischer Druck	kPa	2.48
Emissionspegel	LpA (dB)	65
Gewicht mit 3 m Kabel	kg	1.5
Konformitätszeichen	CE	
Sicherheitszeichen	⚡	
Zertifizierungsart	CCA	
Schutzklasse II	□	





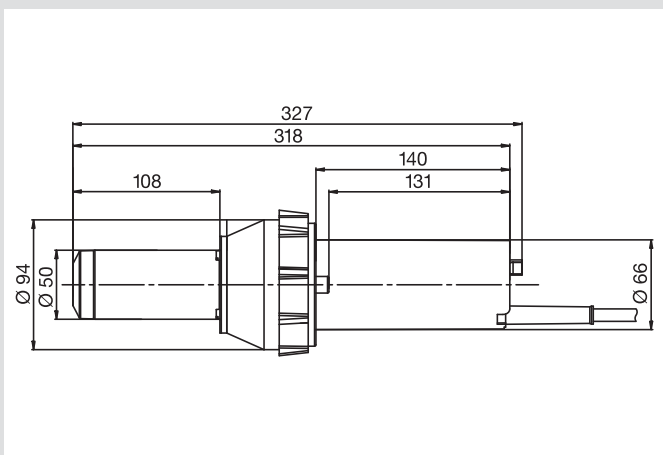

### Artikelnummern:

140.254	Mistral System 230V / 2300W mit Euro Stecker	max. 450 °C
140.253	Mistral System 230V / 3400W mit Euro Stecker	max. 650 °C
140.255	Mistral System 120V / 2700W ohne Stecker	max. 450 °C
140.256	Mistral System 230V / 2300W mit CH Stecker	max. 450 °C

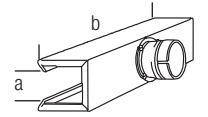
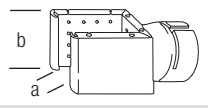
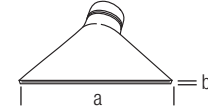
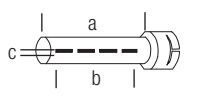
## Abmessungen in [mm]

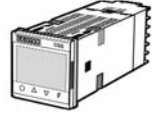

## Zubehör MISTRAL System

<b>107.340</b>		Schalenreflektor, aufschiebbar (a × b) 45 × 250 mm
<b>107.327</b> <b>107.333</b>		Siebreflektor, aufschiebbar (a × b) 85 × 85 mm 130 × 150 mm
<b>106.057</b> <b>106.060</b> <b>107.270</b> <b>106.061</b>		Breitschlitzdüse, aufschiebbar (a × b) 100 × 4 mm 150 × 6 mm 150 × 12 mm 300 × 6 mm
<b>105.950</b> <b>107.257</b> <b>105.955</b> <b>105.952</b> <b>105.956</b>		Rohrdüse, aufschiebbar (a × b × c) 460 × 300 × 2 mm 590 × 420 × 1.7 mm 836 × 660 × 1 mm 900 × 800 × 0.9 mm 1000 × 820 × 0.9 mm
<b>133.516</b>		Temperatursonden-Halterung
<b>133.076</b>		Halterung
<b>123.039</b>		CSS – Temperatur kontrollier
<b>106.956</b>		Temperatursonde mit Stecker, 1 m Kabel
<b>106.958</b> <b>106.960</b> <b>106.962</b>		Temperatursonden-Verlängerungskabel mit Stecker 2 m 4 m 10 m
<b>140.252</b>		Schnittstellenkabel ICI 01A 3 m

**Headquarters:**

Leister Process Technologies  
 Galileo-Strasse 10  
 CH-6056 Kaegiswil/Switzerland  
 phone: +41 41 662 74 74  
 fax: +41 41 662 74 16  
 leister@leister.com

Leister Technologies LLC  
 1253 Hamilton Parkway  
 Itasca, IL 60143/USA  
 phone: +1 630 760 1000  
 fax: +1 630 760 1001  
 sales@leisterusa.com

Leister Technologies Ltd.  
 Building A, 1588 Zhuanxing Road  
 Shanghai 201 108 PRC  
 phone: +86 21 6442 2398  
 fax: +86 21 6442 2338  
 leister@leister.cn

Leister Technologies KK  
 Shinyokohama Bousei Bldg 1F  
 3-12-20, Shinyokohama, Kohoku-ku,  
 Yokohama 222-0033  
 phone: +81 (45) 477 3637  
 fax: +81 (45) 477 3638  
 sales-japan@leister.com

Unser dichtes Netzwerk umfasst  
 über 120 Verkaufs- und Servicestellen  
 in mehr als 90 Ländern.

**Europe:**

Austria  
 Belgium  
 Bulgaria  
 Croatia  
 Cyprus  
 Czech Republic

Estonia  
 Denmark  
 Finland  
 France  
 Germany  
 Great Britain  
 Greece

Hungary  
 Ireland  
 Iceland  
 Italy  
 Latvia  
 Lithuania  
 Netherlands

Normay  
 Poland  
 Portugal  
 Romania  
 Russia  
 Serbia  
 Slovakia

Slovenia  
 Spain  
 Sweden  
 Switzerland  
 Turkey  
 Ukraine

Leister Technologies GmbH  
 Aachen, Germany

Leister Process Technologies  
 Headquarters and Manufacturing  
 Kaegiswil, Switzerland

Leister Technologies LLC  
 Itasca, IL, USA

**America:**

Canada  
 Mexico  
 USA  
 Argentina  
 Brazil  
 Chile  
 Peru

Leister Technologies Ltd.  
 Shanghai, China

Leister Technologies KK  
 Yokohama, Japan

**Africa:**

Egypt  
 Kenya  
 Morocco  
 South Africa

**Asia:**

P. R. China  
 Hong Kong  
 India  
 Indonesia  
 Iran

Japan  
 Korea  
 Malaysia  
 Philippines  
 Saudi Arabia  
 Singapore

United Arab  
 Emirates  
 Taiwan  
 Thailand  
 Vietnam

**Oceania:**

Australia  
 New Zealand

Ihr Vertriebs- und Servicepartner: