

## LHS 15: Klein aber zuverlässig.

Dieser kleine Lufterhitzer liefert bis zu 650 °C heisse Luft. Ausserdem verfügt er über alle Eigenschaften der Leister Lufterhitzer: langlebiges Heizelement, zuverlässige Schutzsysteme und standardmässige Schnittstelle. Einfach gesagt: Wie immer hohe Leister-Qualität. Dies alles macht den LHS 15 zum perfekten Gerät für Applikationen in der Halbleiter-, der Elektronik- oder auch der Automobilindustrie.

### Lufterhitzer

## LHS 15



### Technische Daten

Max. Luftaustritts-Temperatur	°C	650
Max. Luft Eintritts-Temperatur	°C	65
Max. Umgebungstemperatur	°C	80
Min. Luftmenge		gemäss Diagramm auf Seite 27
Relative Feuchtigkeit	%	5 – 95 nicht kondensierend
Max. Betriebsdruck	kPa	100
Gewicht	kg	0.48
Konformitätszeichen		CE
Schutzklasse II		□

### Einbaumasse in mm

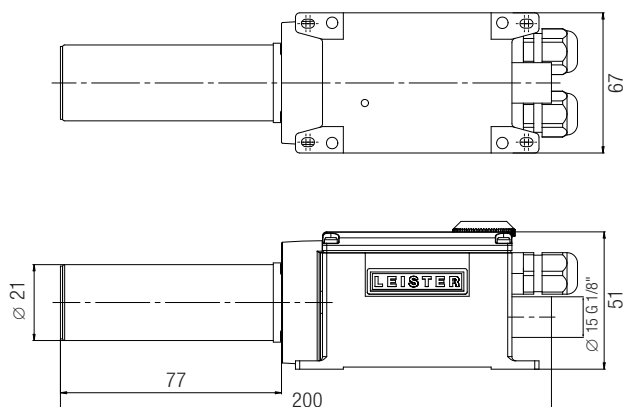

### Kombinationsmöglichkeiten

- Leister Lufterhitzer bei maximaler Heizleistung und ohne Düse mit Leister Gebläse bei 50 Hz, 1.5 m Schlauchlänge und ungebremstem Luftaustritt.
- Heisslufttemperatur 3 mm nach dem Luftaustritt, an der heissesten Stelle gemessen.
- Luftmenge bei 0 °C, 101.3 kPa gemäss DIN 1343.

Gebläse-Typ	Anzahl LHS 15 x Leistung W	Luftmenge l/min.	Temperatur °C
ROBUST	1 x 800	1 x 150	420
ROBUST	2 x 800	2 x 130	460

Luftmengen- und Temperaturangaben können durch Änderungen am Heissluftsystem (Düsen, Schlauchlänge etc.) von den Idealwerten abweichen.

Entgraten von Folienschläuchen  
für Kohlefilter.



**Luftherhitzer**

**LHS 15 CLASSIC**



Heizleistung nicht einstellbar

Detektion von Heizelement- und Geräte-  
überhitzung mit Alarmausgang

**Luftherhitzer**

**LHS 15 PREMIUM**



Heizleistung mit Potentiometer stufenlos  
einstellbar

Schutz vor Heizelement- und Geräte-  
überhitzung mit Alarmausgang

**Luftherhitzer**

**LHS 15 SYSTEM**



Heizleistung mit Potentiometer oder Fern-  
steuer-Schnittstelle stufenlos einstellbar

Schutz vor Heizelement- und Geräte-  
überhitzung mit Alarmausgang

Fernsteuer-Schnittstelle für Temperaturregler  
(Leister CSS oder SPS)

Luftherhitzer  
Regler und Steuerungen

Artikel-Nummern:





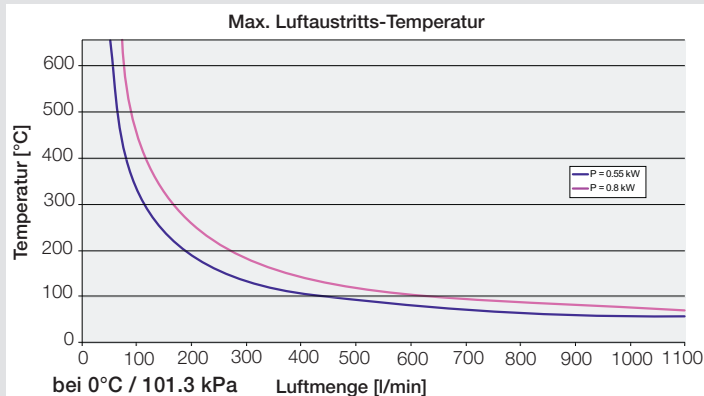

		CLASSIC	PREMIUM	SYSTEM
LHS 15	0.55 kW / 120V	139.873	139.908	139.894
LHS 15	0.8 kW / 230V	139.874	139.893	139.895

Für weitere Auskünfte kontaktieren Sie bitte Ihren Leister-Vertriebspartner.

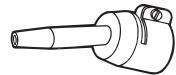

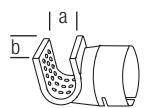
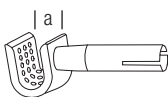
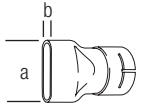
Æ Zubehör auf Seite 29

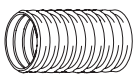
## Zubehör LE MINI, LHS 15 und LE 700 (Ø 21.3 mm)

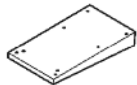
107.282		Flanschanschluss, aufschiebbar a = 40 mm
107.144 107.145		Runddüse, aufschiebbar Ø 5 mm Ø 10 mm
107.152		Rohrdüse, aufschiebbar Ø 12 mm
107.310 107.311		Siebreflektor, aufschiebbar (a x b) 20 x 35 mm 50 x 35 mm
107.324		Siebreflektor, aufschiebbar auf Runddüse Ø 5 mm a = 10 mm
105.549 105.559 105.548 105.547		Breitschlitzdüse, aufschiebbar (a x b) 10 x 2 mm, abgewinkelt 20 x 2 mm, Länge 55 mm 40 x 5 mm 50 x 8 mm
117.955		Düsenadapter, einschraubbar für Düsen LE 700 <b>&gt; LE MINI</b> <b>&gt; LE MINI SENSOR</b>
129.407		Verlängerungskabel 2 m, mit Stecker und Kupplung  <b>&gt; LE MINI SENSOR</b> <b>&gt; LE MINI SENSOR KIT</b>
113.859		Luftschlauch Ø 14 mm  <b>&gt; LE 700</b>
144.035		Druckluft-Anschlusszapfen  <b>&gt; LHS 15</b>
143.533		Adapterplatte LHS 15 bei Ersatz von LE 700  <b>&gt; LHS 15</b>

144.030  
144.028  
144.026



Systemschnittstellen-Kabel  
1 m  
3 m  
5 m  
ein Ende RJ45, ein Ende offen